

По вопросам продаж и поддержки обращайтесь:

Архангельск (8182)63-90-72
Астана (7172)727-132
Астрахань (8512)99-46-04
Барнаул (3852)73-04-60
Белгород (4722)40-23-64
Брянск (4832)59-03-52
Владивосток (423)249-28-31
Волгоград (844)278-03-48
Вологда (8172)26-41-59
Воронеж (473)204-51-73
Екатеринбург (343)384-55-89

Иваново (4932)77-34-06
Ижевск (3412)26-03-58
Казань (843)206-01-48
Калининград (4012)72-03-81
Калуга (4842)92-23-67
Кемерово (3842)65-04-62
Киров (8332)68-02-04
Краснодар (861)203-40-90
Красноярск (391)204-63-61
Курск (4712)77-13-04
Липецк (4742)52-20-81
Киргизия (996)312-96-26-47

Магнитогорск (3519)55-03-13
Москва (495)268-04-70
Мурманск (8152)59-64-93
Набережные Челны (8552)20-53-41
Нижний Новгород (831)429-08-12
Новокузнецк (3843)20-46-81
Новосибирск (383)227-86-73
Омск (3812)21-46-40
Орел (4862)44-53-42
Оренбург (3532)37-68-04
Пенза (8412)22-31-16
Казахстан (7273)495-231

Пермь (342)205-81-47
Ростов-на-Дону (863)308-18-15
Рязань (4912)46-61-64
Самара (846)206-03-16
Санкт-Петербург (812)309-46-40
Саратов (845)249-38-78
Севастополь (8692)22-31-93
Симферополь (3652)67-13-56
Смоленск (4812)29-41-54
Сочи (862)225-72-31
Ставрополь (8652)20-65-13
Таджикистан (992)427-82-92-69

Сургут (3462)77-98-35
Тверь (4822)63-31-35
Томск (3822)98-41-53
Тула (4872)74-02-29
Тюмень (3452)66-21-18
Ульяновск (8422)24-23-59
Уфа (347)229-48-12
Хабаровск (4212)92-98-04
Челябинск (351)202-03-61
Череповец (8202)49-02-64
Ярославль (4852)69-52-93

Единый адрес для всех регионов: mde@nt-rt.ru || <http://madel.nt-rt.ru/>



Циркуляционный диффузор DCN

MADEL

Диффузоры DCN предназначены для использования в системах кондиционирования, вентиляции и отопления.

Эти диффузоры устанавливаются в подвесных потолках.

Круглая форма диффузора обеспечивает равномерное распределение воздуха во всех направлениях, благодаря чему достигается высокая интенсивность перемешивания воздуха в помещении. Данную модель можно использовать в помещениях высотой до 4м, при перепаде температур до 12°C.



КЛАССИФИКАЦИЯ

DCN

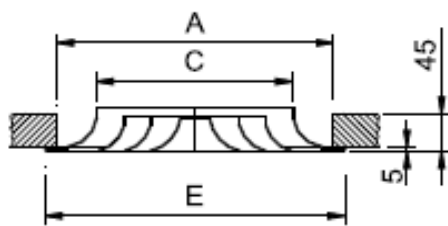

	E	A	C
160	263	223	154
200	303	263	194
250	353	313	244
315	418	378	309
355	458	418	349
400	503	463	394

DCN Циркуляционный диффузор с фиксированной серединой.

DCN-MOD/600 Диффузор DCN специально для установки в фальш-потолке размером 600x600.

DCN-MOD/625 Диффузор DCN специально для установки в фальш-потолке размером 625x625.

DCN-MOD/675 Диффузор DCN специально для установки в фальш-потолке размером 675x675.

DCN-KLIN Диффузор DCN со специально съемной панелью, для легкого обслуживания.

DCN - MOD

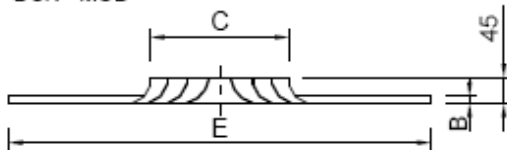

	MOD/600		MOD/625		MOD/675		
	C	B	E	B	E	B	E
160	154	12	595	12	620	15	670
200	194	12	595	12	620	15	670
250	244	12	595	12	620	15	670
315	309	12	595	12	620	15	670
355	349	12	595	12	620	15	670
400	394	12	595	12	620	15	670

DCN-KLIN

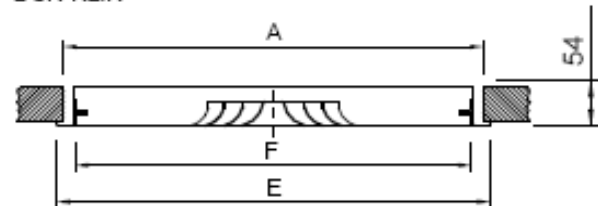

	E	A	F
400-160	395	369	345
400-200	395	369	345
500-250	495	469	445
500-315	495	469	445
600-160	595	569	545
600-200	595	569	545
600-250	595	569	545
600-315	595	569	545
600-315	595	569	545
600-400	595	569	545

МАТЕРИАЛ

Диффузор изготовлен из алюминия.

Панель в моделях –KLIN – выполнена из гальванизированной стали.

Диффузор DCN имеет уплотнение с задней стороны рамы диффузора, обеспечивающей воздухо непроницаемость по периметру рамы с потолком.

PLDN...-R

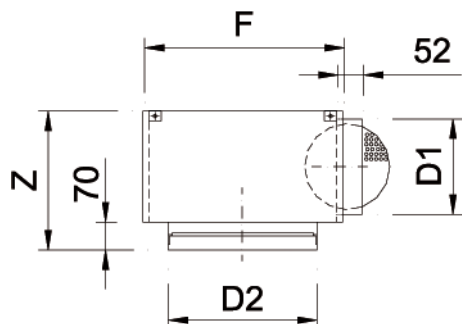

	D2	F	Z	D1
160	245	285	300	123
200	285	335	300	158
250	335	385	300	198
315	400	435	340	248
355	440	485	340	248
400	485	535	420	313

ДОПОЛНИТЕЛЬНЫЕ ЭЛЕМЕНТЫ

PLDN Пленум–бокс с боковым круглым подсоединением . Выполнен из гальванизированной стали.

....-R Пленум–бокс с регулировкой объема воздуха.

....-S Пленум–бокс с верхним круглым подсоединением.

.../AIS/ Пленум–бокс с теплозвуковой изоляцией из вспененного материала , имеющего коэффициент теплопроводности 0,04 w/mk. Этот материал соответствует требованиям следующих технических условий на огнестойкость :

UNE 23-727 M2
NFP 92-501 M2
DIN 4102 M2

DCN+R3E

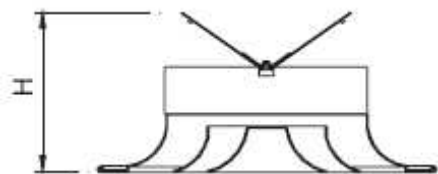

	H
160	122
200	145
250	170
315	400
355	440
400	485

R3E Регулировка объема воздуха , типа «бабочка» . Положение заслонки регулируется вручную .Изготовлена из оцинкованной стали.



BOXSTAR...-R

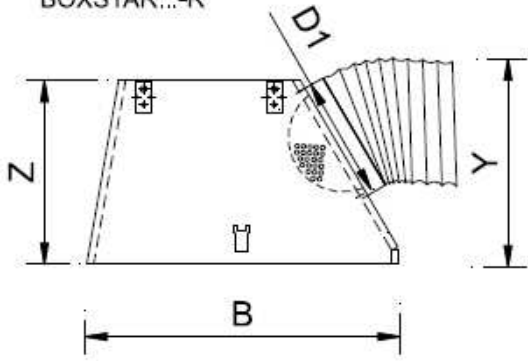

	B	Z	Y	D1
600	590	350	375	248
625	615	350	375	248

ДОПОЛНИТЕЛЬНЫЕ ЭЛЕМЕНТЫ

BOXSTAR Пленум-бокс с боковым круглым подсоединением для модели DCN-MOD.

Он имеет специальное крепление для подвешивания к потолку. Траверса идет отдельно, для того чтобы все собрать вручную на участке работы. Выполнена из гальванизированной стали.

....-R Пленум-бокс с регулировкой объема воздуха.

.../AIS/ Пленум-бокс с теплозвуковой изоляцией из вспененного материала, имеющего коэффициент теплопроводности 0,04 w/mk. Этот материал соответствует требованиям следующих технических условий на огнестойкость:

- UNE 23-727 M2
- NFP 92-501 M2
- DIN 4102 M2

BOXSTAR/S/

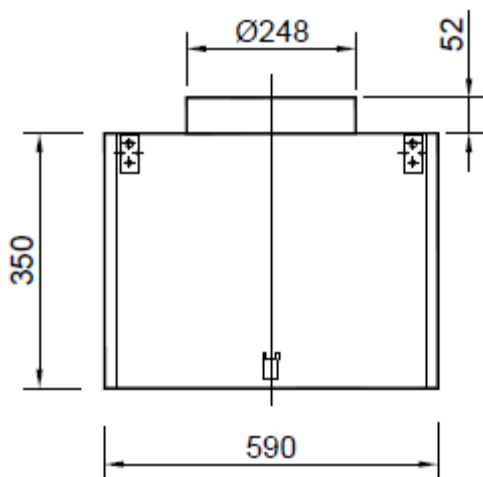

BOXSTAR/S/ Пленум-бокс с верхним круглым подсоединением для модели DCN-MOD.

Он имеет специальное крепление для подвешивания к потолку. Выполнен из гальванизированной стали.

....-R Пленум-бокс с регулировкой объема воздуха.

.../AIS/ Пленум-бокс с теплозвуковой изоляцией из вспененного материала, имеющего коэффициент теплопроводности 0,04 w/mk. Этот материал соответствует требованиям следующих технических условий на огнестойкость:

- UNE 23-727 M2
- NFP 92-501 M2
- DIN 4102 M2

PLK/L-R

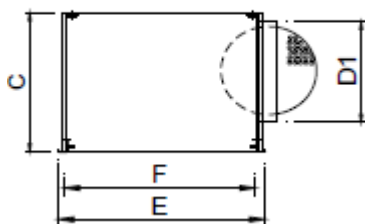

PLK-R

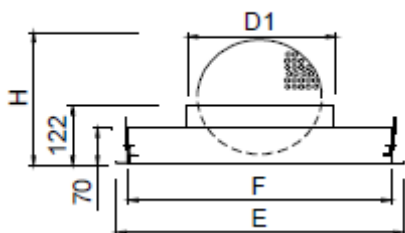

	E	F	C	D1	H
400	395	365	320	198	205
500	495	465	370	248	286
600	595	565	435	313	353
675	670	640	435	313	353

DCN + PMN

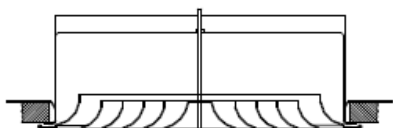

DCN + PFLEX

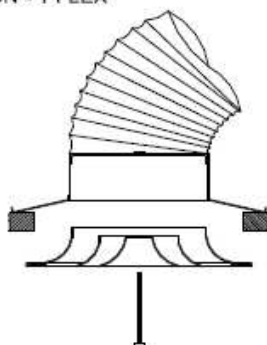

DCN + PLDN,,-R

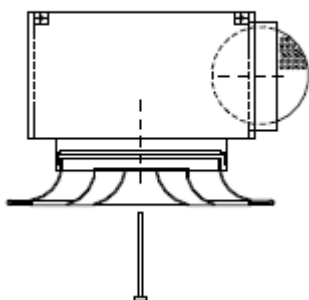

...-KLIN



PLK Пленум-бокс с верхним круглым подсоединением для моделей DCN-KLIN. Выполнен из гальванизированной стали.

....-R Пленум-бокс с регулировкой объема воздуха.

.../L/ Пленум-бокс с боковым круглым подсоединением .

.../AIS/ Пленум-бокс с теплозвуковой изоляцией из вспененного материала , имеющего коэффициент теплопроводности 0,04 w/mk. Этот материал соответствует требованиям следующих технических условий на огнестойкость :

UNE 23-727 M2
NFP 92-501 M2
DIN 4102 M2

КРЕПЛЕНИЕ

(PMN) Крепление с помощью траверсы и центрального болта. Подходит для установки в фальш-потолке с прямоугольным воздуховодом. Выполнен из гальванизированной стали.

(PFLEX) Для крепления используется монтажное кольцо, для соединения с гибким воздуховодом.

(PL) Соединение с пленум-боксом с помощью центрального болта. Имеет спец.крепление для подвешивания к потолку. Чтобы регулировать поток воздуха в пленуме, предлагается PLDN-R с демпфером для регулирования объема воздуха.

1) Крепление для подвешивания в потолке на стержнях.

ОТДЕЛОЧНЫЕ ПОКРЫТИЯ

DCN

AA Анодирование под матовое серебро
R9010 Матовый белый цвет
M9016 Покрытие лаком белого цвета

DCN-MOD

R9010 Матовый белый цвет
M9016 Покрытие лаком белого цвета

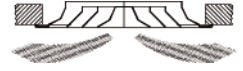

РАСЧЕТНАЯ СКОРОСТЬ, ПОТЕРЯ ДАВЛЕНИЯ И УРОВЕНЬ ЗВУКОВОЙ МОЩНОСТИ, РАСПРЕДЕЛЕНИЕ ВОЗДУХА С ЭФФЕКТОМ ПОТОЛКА

Рекомендуемая скорость

DCN	Vmin m/s	Vmax m/s
160	2,5	5,2
200	2,5	5,9
250	2,5	5
315	2,5	5
355	2,5	4,8
400	2,5	4,2

Площадь живого сечения (м²)

DCN	Ak m ²	Afree m ²	Qmin m ³ /h	Qmax m ³ /h
160	.0183	.016	144	300
200	.0292	.02	180	425
250	.0462	.0330	297	595
315	.0743	.0460	414	835
355	.0949	.0550	495	970
400	.121	.070	630	1060

Поправочный коэффициент для Dpt и Lwa1

DCN+R3E	100% Open		50% Open	
	Dpt (Kp)	Lwa1 (Kf)	Dpt (Kp)	Lwa1 (Kf)
160	1,3	+1,6	5,4	+10,4
	1,2	+0,6	5,5	+11,7
200	1,3	+0,2	5,8	+10,3
	1,3	-0,8	5,5	+6,2
315	1,25	+0,1	6,6	+10,7
	1,1	+0,3	6,2	+10,6

$$Dpt1 = Kp \times Dpt$$

$$Lwa = Lwa1 + Kf$$

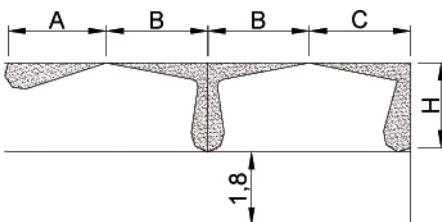

$$AL_{0.2} = A$$

$$AL_{0.2} = B + H$$

$$AL_{0.2} = C + H$$

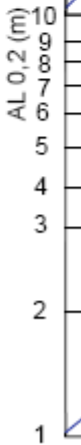
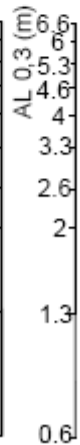
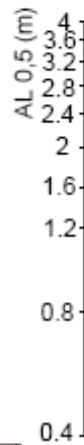
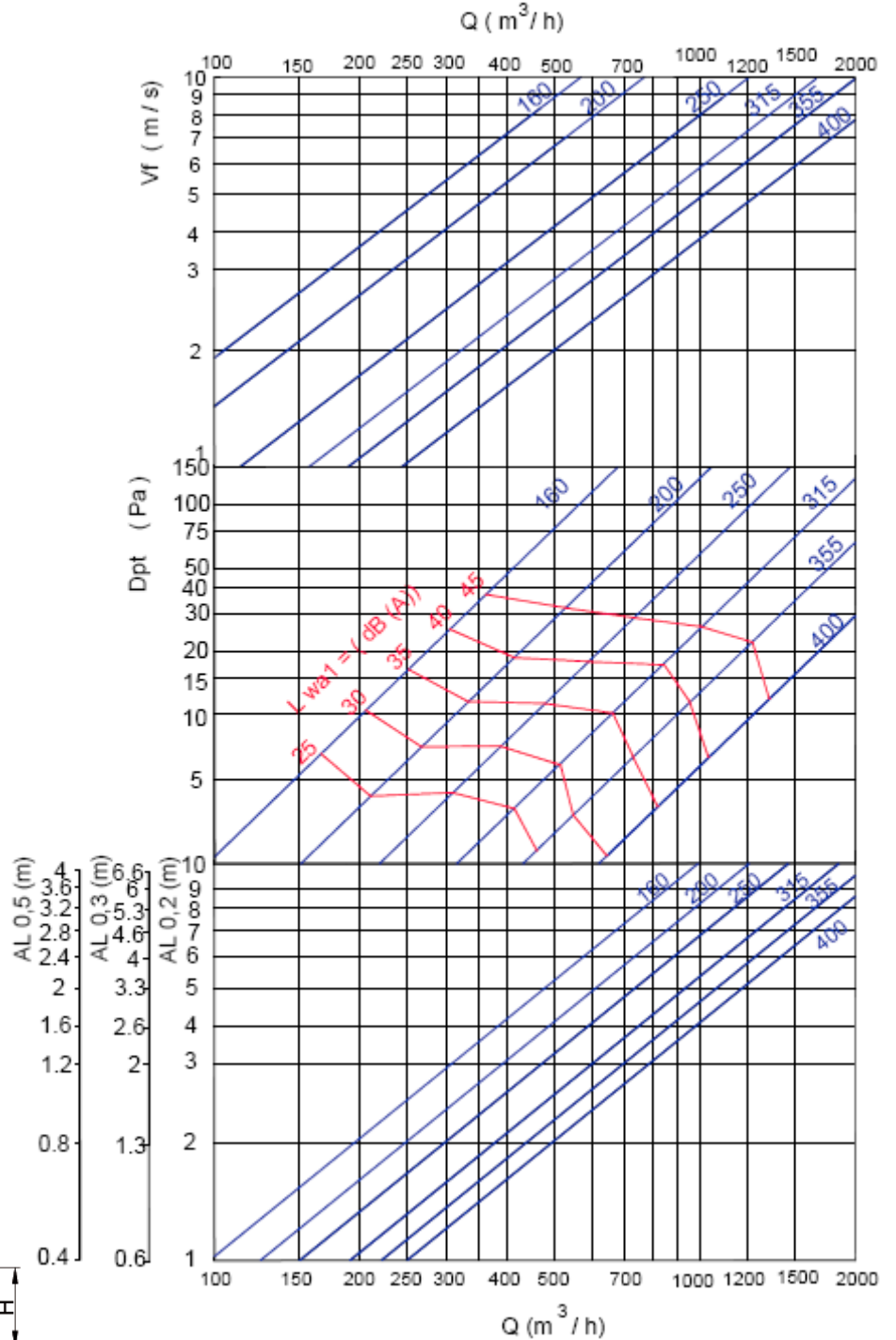

Q (m³ / h)



ПОПРАВОЧНЫЙ КОЭФФИЦИЕНТ ПРИ РАСПРЕДЕЛЕНИИ ВОЗДУХА ПО ВЕРТИКАЛИ (bv) для DT(-)

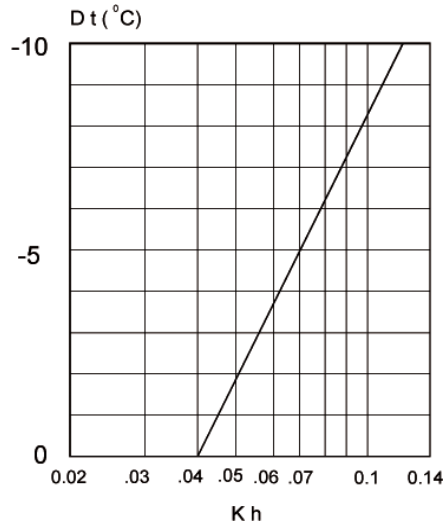

K_h – Поправочный коэффициент при вертикальной диффузии

ПОПРАВОЧНЫЙ КОЭФФИЦИЕНТ ПРИ ВЫБРОСЕ (LO.2) DT(-)

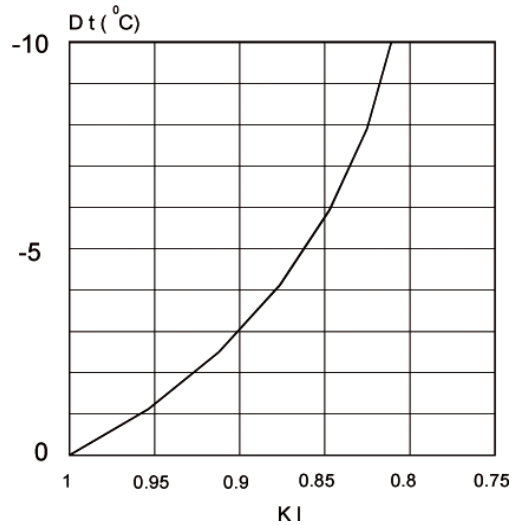

K_l – Поправочный коэффициент при выбросе

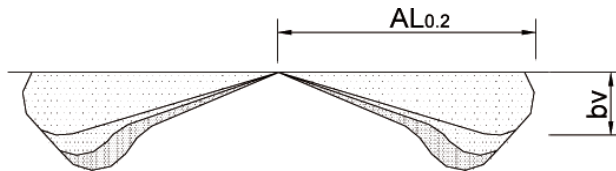

$$bv = K_h \times Al_{0.2}$$

$$Al'_{0.2} (Dt < 0) = K_l \times Al_{0.2}$$

СООТНОШЕНИЕ ТЕМПЕРАТУР

$$\frac{Dtl}{Dtz} = \frac{t_{room} - t_x}{t_{room} - t_{supply}}$$

СООТНОШЕНИЕ ВЫХОДОВ ВОЗДУХА

$$i = \frac{Q_r}{Q_0} = \frac{Q_{total\ at\ x}}{Q\ of\ supply}$$

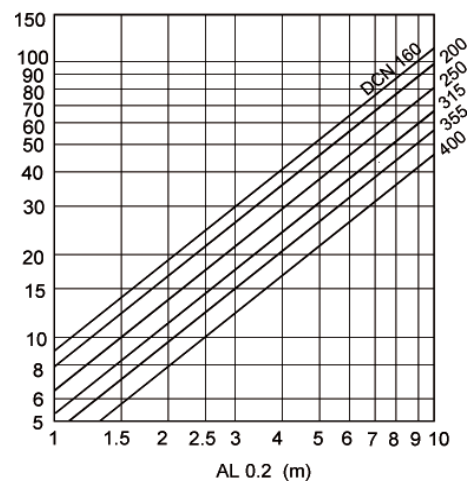
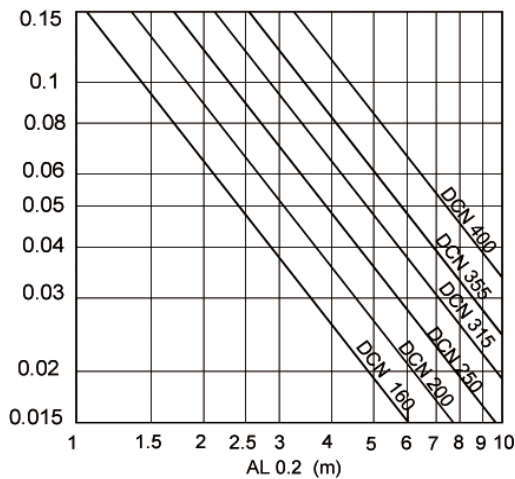

По вопросам продаж и поддержки обращайтесь:

Архангельск (8182)63-90-72
Астана (7172)727-132
Астрахань (8512)99-46-04
Барнаул (3852)73-04-60
Белгород (4722)40-23-64
Брянск (4832)59-03-52
Владивосток (423)249-28-31
Волгоград (844)278-03-48
Вологда (8172)26-41-59
Воронеж (473)204-51-73
Екатеринбург (343)384-55-89

Иваново (4932)77-34-06
Ижевск (3412)26-03-58
Казань (843)206-01-48
Калининград (4012)72-03-81
Калуга (4842)92-23-67
Кемерово (3842)65-04-62
Киров (8332)68-02-04
Краснодар (861)203-40-90
Красноярск (391)204-63-61
Курск (4712)77-13-04
Липецк (4742)52-20-81
Киргизия (996)312-96-26-47

Магнитогорск (3519)55-03-13
Москва (495)268-04-70
Мурманск (8152)59-64-93
Набережные Челны (8552)20-53-41
Нижний Новгород (831)429-08-12
Новокузнецк (3843)20-46-81
Новосибирск (383)227-86-73
Омск (3812)21-46-40
Орел (4862)44-53-42
Оренбург (3532)37-68-04
Пенза (8412)22-31-16
Казахстан (7273)495-231

Пермь (342)205-81-47
Ростов-на-Дону (863)308-18-15
Рязань (4912)46-61-64
Самара (846)206-03-16
Санкт-Петербург (812)309-46-80
Саратов (845)249-38-78
Севастополь (8692)22-31-93
Симферополь (3652)67-13-56
Смоленск (4812)29-41-54
Сочи (862)225-72-31
Ставрополь (8652)20-65-13
Таджикистан (992)427-82-92-69

Сургут (3462)77-98-35
Тверь (4822)63-31-35
Томск (3822)98-41-53
Тула (4872)74-02-29
Тюмень (3452)66-21-18
Ульяновск (8422)24-23-59
Уфа (347)229-48-12
Хабаровск (4212)92-98-04
Челябинск (351)202-03-61
Череповец (8202)49-02-64
Ярославль (4852)69-52-93